

SOGIMUT

NEWS



PROMO PRIMAVERA-30%

SCONTI FINO AL -30% SULLE MIGLIORI MARCHE • fino al 31 luglio 2024



DOGRAITALIA CT EXTRA-POWER



MANDRINI EXTRA-LUNGI A CALETTAMENTO TERMICO

design compatto/ dimensioni ridotte/ forza Extra-Power di bloccaggio radiale

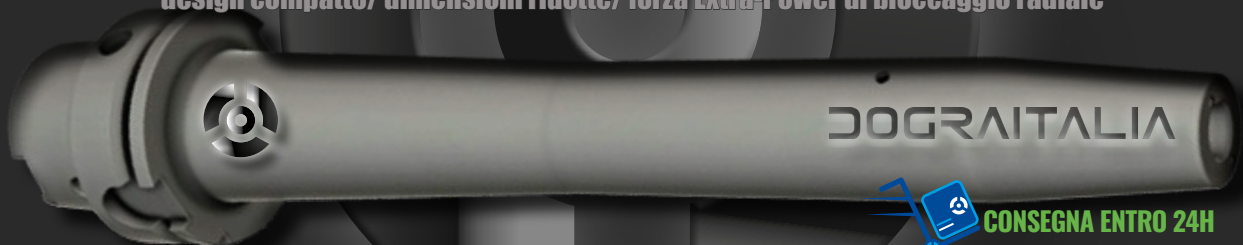

CONSEGNA ENTRO 24H

CODICE ARTICOLO	LUNGHEZZA (mm)	OFFERTA PREZZO/CAD €	SCONTO PROMO	OFFERTA X 2 PEZZI €
DGRH63A08H250	250	470.00	-10%	846,00
DGRH63A10H300	300	530.00	-10%	954,00
DGRH63A12H300	300	530.00	-10%	954,00
DGRH63A14H300	300	530.00	-10%	954,00
DGRH63A16H300	300	570.00	-10%	1.026,00

Sistema di calettamento DOGRAITALIA

- Passaggio interno con fori frontali per refrigerazione ottimale
- Bilanciatura a 25.000 RPM G2.5 (U_{s1} g mm/kg)
- Foro per Chip Dati DIN 69873 di serie in tutta la gamma
- Mandrino maggiorato per lavorare con sbalzi a partire da 18xD
- Concentricità nell'accoppiamento mandrino-utensile inferiori a 3 MICRON
- Tolleranza del gambo h6

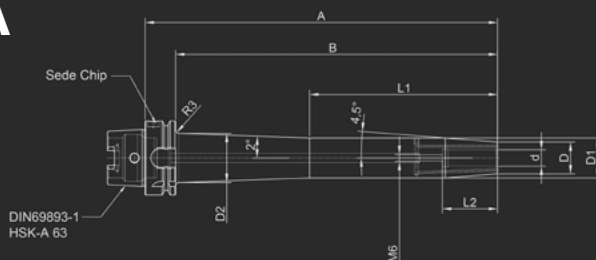

02.66.100.206

sogimut.com

€249,00

TOP QUALITY



DOGRAITALIA

ATTACCHI MODULAR SYSTEM Mandrino a sistema modulare

CARATTERISTICHE & VANTAGGI

TEMPI DI SET UP RIDOTTI

L'accoppiamento e la separazione delle parti sono molto rapidi. La conicità è stata studiata in modo da evitare l'autobloccaggio.

ZERO ERRORI DI MONTAGGIO

Il sistema componibile DOGRA utilizza due tasselli di traino di diverso spessore, eliminando così ogni possibile errore di montaggio e garantendo sempre lo stesso set-up dell'utensile.

TIPO DI ATTACCHI BASE

Modello **DGRMOD40ISO**: DIN 69871 ISO 40 / forma AD
Modello **DGRMOD40BT**: MAS 403 BT 40 / forma AD

TECNOLOGIA DOGRA

L'attacco DOGRA è il punto di forza del sistema perché consente di fresare ed alesare con massima rigidità e concentricità grazie all'accoppiamento di due parti coniche e dei loro rispettivi rasamenti, garantendo così il contenimento dei valori di eccentricità radiale oltre ad un'ottima stabilità.

PASSAGGIO REFRIGERANTE SENZA COMPROMESSI

Le parti coniche sono unite tra loro da una vite centrale che essendo opportunamente forata, offre la possibilità di sfruttare l'uso del liquido refrigerante senza indebolirne la capacità di serraggio.



CONSEGNA ENTRO 24H

CODICE	ATTACCHI	GR	d	L	L1	Listino €	PREZZI PROMO €
DGRMOD40ISO	DIN 69871 ISO40 / AD	1	50	35	15,9	378,00	249,00
DGRMOD40BT	MAS 403 BT40 / AD	1	50	42	15	378,00	249,00

* altri attacchi base ed accessori disponibili su richiesta

MODULAR SYSTEM DOGRAITALIA

MODULAR SYSTEM DOGRAITALIA, è una linea di portautensili modulari di alta precisione a sistema refrigerante, che consente di eseguire con estrema flessibilità e rigidità operazioni di alesatura, fresatura, foratura e maschiatura. **Disponibile in due grandezze, garantisce l'intercambiabilità con tutti gli elementi del sistema, come attacchi base, prolunghe, riduzioni e adattatori portautensili.**

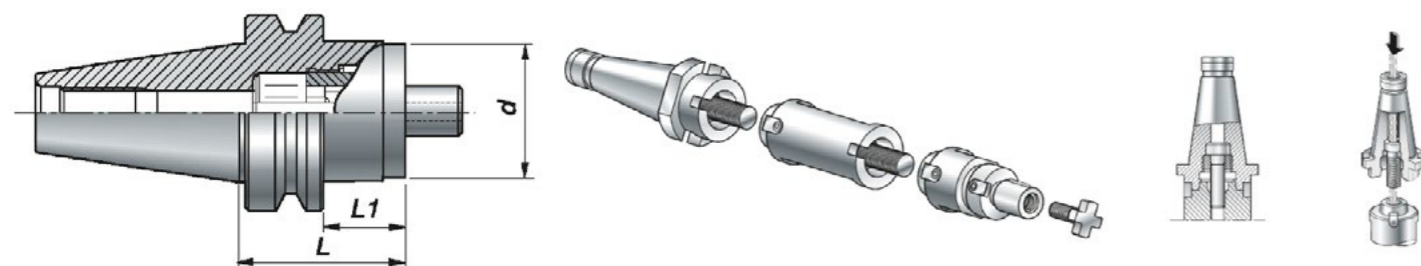

DA
€189,00

DOGRAITALIA

MAGNETIC TIRABARRE Tirabarre magnetico brevettato!

CARATTERISTICHE & VANTAGGI

MATERIALE

Corpo in alluminio anodizzato colore blu cobalto.

MAGNETE PERMANENTE

Magnete permanente di altissima qualità.

ALTA FORZA DI ATTRAZIONE

INGOMBRI RIDOTTI

INSTALLAZIONE

Montaggio su portautensile per torretta torni CNC & autoapprendimento, provvisto di attacco Whistel Notch.



- Per lavorazioni di piccole serie, barra da massimo 1 mt di lunghezza e diametro 80 mm.
- Montaggio diretto su torretta a disco in base al diametro attacco evita l'acquisto dello spingi-barra.
- Evita eventuali danneggiamenti della superficie esterna del pezzo da lavorare.

CONSEGNA ENTRO 24H

CODICE	d (mm)	D (mm)	L (mm)	Listino €	PREZZI PROMO €
DGRTB25	25	54	95	257	189,00
DGRTB32	32	54	95	262	194,00
DGRTB40	40	54	95	273	199,00

L'innovativo tirabarra DOGRA permette di trascinare una barra di materiale magnetico senza ingombri e con estrema semplicità. Non servono particolari stringhe di programma per usare questo accessorio e l'assenza di braccetti di presa, evita di danneggiare la superficie esterna del pezzo da lavorare.

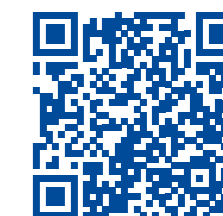
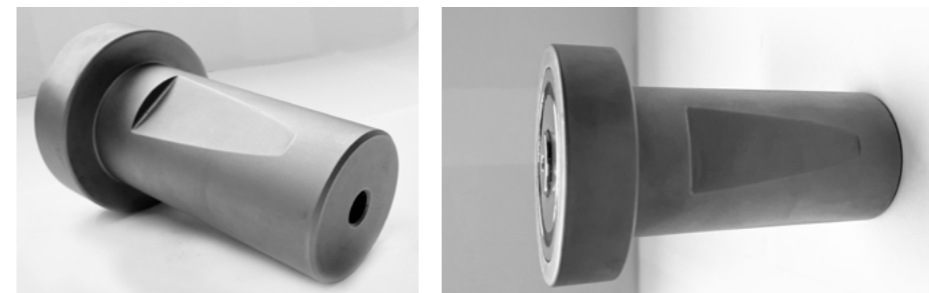

guarda il video!



TECNOLOGIA & GARANZIA DOGRAITALIA

La linea portautensili SMART SYSTEM DOGRAITALIA, rappresenta una nuova proposta nella MECCANICA DI PRECISIONE nelle applicazioni di barenatura di fascia alta, progettata e prodotta presso le nostre officine partners in Italia, pensata per andare incontro alle esigenze più specifiche. Il Sistema di Qualità DOGRAITALIA è certificato a norma UNI EN ISO 9001. Ogni singolo componente è identificato da un codice che ne consente la massima tracciabilità dei processi certificando la qualità totale.

PROMO PRIMAVERA -30%

validità promo fino al 31 luglio 2024
e fino ad esaurimento scorte

02.66.100.206

sogimut.com

DA
€39,00

ART. 450
MANDRINO PORTAPINZA ER
DIN 69871 AD+B

ART. 480
MANDRINO PORTAPINZA ER
MAS 403 BT AD+B

CARATTERISTICHE & VANTAGGI

RETTIFICATO

Temprato 58 HRC ed interamente rettificato.

BILANCIATO & CERTIFICATO

Bilanciati 12.000 RPM G6.3 con certificato di collaudo.



ART. 450



ART. 480



CONSEGNA ENTRO 24H

CODICE	ISO	Pinza	A	Capacità	D	Listino €	PREZZO PROMO €
HOL4504032070	40	ER32	70	2-20	50	57,00	39,00
HOL4804032070	40	ER32	70	2-20	50	57,00	39,00

* lunghezze non vincolanti e variabili senza preavviso

ART. 500
MANDRINO PORTAPINZA HSK-A 63

CARATTERISTICHE & VANTAGGI

RETTIFICATO

Interamente rettificato 58 HRC - FORMA A

BILANCIATO & CERTIFICATO

Bilanciati 25.000 RPM G 2.5 con certificato di collaudo.



CONSEGNA ENTRO 24H

CODICE	Attacco	Campo di Applicazione	Lunghezza (mm)	Diametro (mm)	Listino €	PREZZO PROMO €
HOL5006332100	HSK-A 63	ER32 (2-20)	100	50	78,00	59,00

* lunghezze non vincolanti e variabili senza preavviso

DA
€70,00

ART. 489
ASSORTIMENTI PINZE ER DIN 6499B

CARATTERISTICHE & VANTAGGI

IMPIEGO

Pinze ER per mandrini portapinza adatte per il bloccaggio di utensili con codolo cilindrico.

TEMPRATI & CERTIFICATI

Costruiti con acciaio certificato altamente legato, sono temperati e rettificati.



CONSEGNA ENTRO 24H

CODICE	Pinza	Capacità	Pezzi	Listino €	PREZZO PROMO €
HOL4890008	ER32	3-20	8	94,00	70,00
HOL4890018	ER32	2-20	18	189,00	140,00

validità promo fino al 31 luglio 2024 e fino ad esaurimento scorte

SOGIMUT

FRESA 4
TAGLIENTI
SIMEX



spedizione in
24H dall'ordine!!!

FRESA IN METALLO DURO
INTEGRALE
per finitura con tagliente
elicoidale positivo
& attacco WELDON

OFFERTA SPECIALE
IN-STOCK!!!

CODICE ARTICOLI	Ø D1-D2 (mm)	DUREZZA HRC	LUNGHEZZA TAGLIENTE L1	LUNGHEZZA TOTALE L2	ROBUSTEZZA N/MM2	LISTINO €	OFFERTA /CAD €	OFFERTA X 10 pz/ €
IZA44001000	10MM	40-52	25MM	75MM	1000/2000	25,00	20,00	19,00
IZA44001200	12MM	40-52	30MM	75MM	1000/2000	35,00	27,00	26,00

Questa gamma è composta da frese integrali universali con rivestimento TiAlN per lavorazioni di base, per una durata lunga ed affidabile.

CARATTERISTICHE

- 4 taglienti
- lunghezza tagliente (L1) 25 & 30 mm
- lunghezza totale (L2) 75 mm
- attacco WELDON
- rivestimento TiAlN
- per lavorazioni generiche e stampi su acciai comuni

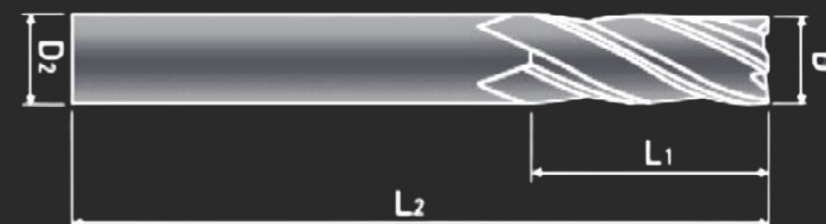

PROMO PRIMAVERA -30%

02.66.100.206

sogimut.com

ART. 600/S MORSA MODULARE DI PRECISIONE CARATTERISTICHE & VANTAGGI

MATERIALI

Robusta e precisa. Costruita in acciaio cementato e temprato. Durezza superficiale di 58 HRC (±2).

STRUTTURA

Slittone base e superfici di scorrimento completamente rettificata.

PRECISIONE

Chiavette longitudinali e trasversali costruite in tolleranza H7 per un perfetto allineamento agli assi macchina.

PRONTA ALL'USO

Completa di tasselli di posizionamento da 16 mm e chiave di manovra.

DA
€630,00

HOLSON



CONSEGNA ENTRO 24H

CODICE	Larghezza ganascia (mm)	Apertura	Lunghezza totale	Peso Kg	Listino €	PREZZO PROMO €
HOL600S125150	125	150	345	20	829,00	630,00
HOL600S150200	150	200	420	32	829,00	680,00
HOL600S150300	150	300	520	37	710,00	710,00
HOL600S175300	175	300	520	50	1.459,00	1.100,00
HOL600S175400	175	400	655	63	1.564,00	1.200,00
HOL600S200300	200	300	520	65	2.509,00	1.900,00
HOL600S200400	200	400	655	69	2.614,00	1.990,00
HOL600S200500	200	500	795	74	2.719,00	2.100,00

MORSE AUTOCENTRANTI CNX MASSIMA STABILITÀ SUI 5 ASSI CARATTERISTICHE & VANTAGGI

STABILITÀ

Struttura compatta e robusta per la massima stabilità.

FINITURE

Finiture superficiali di altissima qualità.

GANASCE

Cambio rapido delle ganasce.

VERSATILE

Ganascia reversibile ideale per sgrossatura e finitura. Montaggio diretto su punti zero 52 mm o 96 mm (senza base).

MODELLO FORNITO DI:

Base per montaggio diretto sulla tavola della macchina.

DA
€850,00

Özkayali

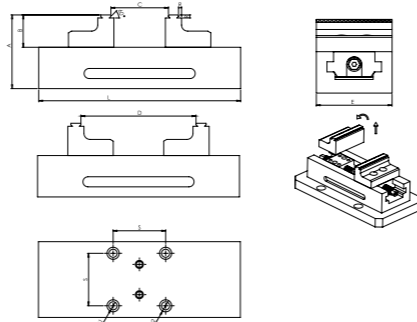

CONSEGNA ENTRO 24H

CODICE	E (mm)	C-D (mm)	A (mm)	B (mm)	L (mm)	S (mm)	Listino €	PREZZO PROMO €
CNX75100	75	0-150	73	32	185	52	985,00	850,00
CNX125220	125	0-220	100	40	250	96	1.522,00	1.300,00
CNX125320	125	0-320	100	40	350	96	1.730,00	1.500,00

€75,00

HOLSON

PIASTRE PARALLELE MAGNETICHE AL NEODIMIO CARATTERISTICHE & VANTAGGI

RETTIFICATE

Rettificate precisamente in coppia per lo staffaggio parallelo del pezzo.

PERFETTA ADESIONE

Il magnete al neodimio di alta qualità consente un'ottima adesione.

MONTAGGIO SEMPLICE

Tempi di messa a punto ridotti e montaggio semplice.

L'adesione unilaterale del magnete evita l'attaccamento dei trucioli.

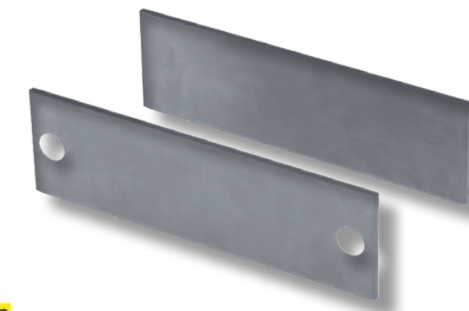
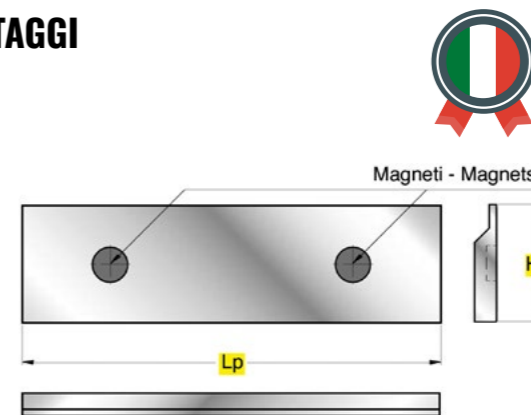

CONSEGNA ENTRO 24H

CODICE	Descrizione	Hp	Lp	Listino €	PREZZO PROMO a coppia/ €
SAUMS20001	SAU SPM-CN 200145 PARALLELE MAGNETICHE 145X20	20,0	145	89,00	75,00
SAUMS20003	SAU SPM-CN 300145 PARALLELE MAGNETICHE 145X30	30,0	145	89,00	75,00
SAUMS20006	SAU SPM-CN 400145 PARALLELE MAGNETICHE 145X40	40,0	145	89,00	75,00
SAUMS20008	SAU SPM-CN 450145 PARALLELE MAGNETICHE 145X45	45,0	145	89,00	75,00
SAUMS20010	SAU SPM-CN 500145 PARALLELE MAGNETICHE 145X50	50,0	145	89,00	75,00

ART. 607/S COPPIA GANASCIA "SMART BLOCK" CARATTERISTICHE & VANTAGGI

IMPIEGO

Ganasce specifiche per lavorazioni di sgrossatura.

STAFFAGGIO

Dentini altezza 3mm per bloccaggio sicuro del pezzo.

ACCIAIO TEMPRATO.

Costruite in acciaio C45, brunite con denti temprati.

INTERCAMBIABILI

Intercambiabili con le migliori marche.

QUALITÀ ITALIANA

Articolo progettato e prodotto in Italia.

€199,00



CONSEGNA ENTRO 24H

CODICE	Misura Ganascia (mm)	Listino €	PREZZO PROMO €
HOL607S00150	150	262,00	199,00

PROMO PRIMAVERA -30%

validità promo fino al 31 luglio 2024
e fino ad esaurimento scorte

02.66.100.206

sogimut.com

DA
€99,00



CONSEGNA ENTRO 24H



TESA
TECHNOLOGY



CALIBRI A CORSOIO UNIVERSALI DIGITALI TESA-CAL IP67

- guida perfetta del corsoio per uno scorrimento dolce e regolare
- costruzione robusta per garantire longevità e stabilità dei risultati nel tempo
- alto grado di protezione contro liquidi e polveri
- ampio display LCD 11 mm ad elevato contrasto per una facile lettura
- con rapporto di controllo e dichiarazione di conformità

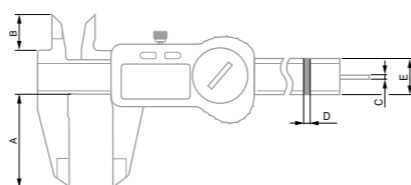

CODICE	corsa di misura (mm)	ruolo di reg.	asta di prof.	A (mm)	B (mm)	C (mm)	D (mm)	E (mm)	Listino €	PREZZO PROMO €
TES00530140	150	NO	piatta	40	16	1,3x1,8	3,2	15,5	121,00	99,00
TES00530141	150	NO	tonda	40	16	∅ 1,6	3,2	15,5	121,00	99,00
TES00530142	200	SI	piatta	50	20	1,3x1,8	3,6	15,5	174,00	144,00
TES00530143	300	SI	piatta	64	22	1,4x1,8	4	15,5	234,00	194,00
TES00530140P	150 x 3 pz	NO	piatta	40	16	1,3x1,8	3,2	15,5	345,00	276,00
TES00530141P	150 x 3 pz	NO	tonda	40	16	∅ 1,6	3,2	15,5	345,00	276,00

DA
€33,00



CONSEGNA ENTRO 24H



TESA
TECHNOLOGY



CALIBRI A CORSOIO UNIVERSALI A QUADRANTE CCMA-M

- guida perfetta del corsoio per uno scorrimento dolce e regolare
- costruzione robusta con cassa e protezione della cremagliera metallica
- sistema antiurto integrato per garantire longevità e stabilità dei risultati nel tempo
- facile lettura grazie all'ampio quadrante ad elevato contrasto
- quadrante girevole ∅ 32 mm con vite di bloccaggio
- con rapporto di controllo e dichiarazione di conformità

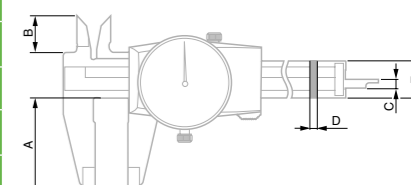

CODICE	corsa di misura (mm)	risoluzione (mm)	corsa/giro (mm)	ruolo di reg.	A (mm)	B (mm)	C (mm)	D (mm)	E (mm)	Listino €	PREZZO PROMO €
TES00510008	150	0,02	2	NO	40	13	1,5 x 1,8	3,2	15,5	144,00	115,00
TES00510050	150	0,01	1	NO	40	13	1,5 x 1,8	3,2	15,5	155,00	124,00
TES00510045	200	0,02	2	SI	50	18,6	1,5 x 1,8	3,6	15,5	231,00	196,00
TES00510046	300	0,02	2	SI	64	20,6	1,5 x 1,8	4	15,5	323,00	274,00
TES00510008P	150 x 3 pz	0,02	2	NO	40	13	1,5 x 1,8	3,2	15,5	412,00	329,00

TESA TWIN-CAL IP67

- guida perfetta del corsoio per uno scorrimento dolce e regolare
- costruzione robusta per garantire longevità e stabilità dei risultati nel tempo
- alto grado di protezione contro liquidi e polveri (anche con trasmettitore per l'invio dei dati collegato)
- ampio display LCD 11 mm ad elevato contrasto per una facile lettura
- comfort di utilizzo con gomma "SOFT TOUCH"
- invio dei valori a PC mediante la porta TLC (via cavo o Wireless)
- con rapporto di controllo e dichiarazione di conformità

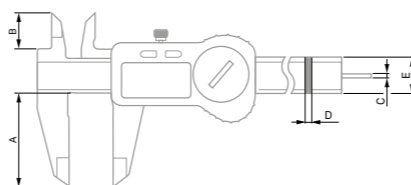

CODICE	corsa di misura (mm)	ruolo di reg.	asta di prof.	A (mm)	B (mm)	C (mm)	D (mm)	E (mm)	Listino €	PREZZO PROMO €
TES00530319	150	NO	piatta	40	16	1,3x1,8	3,2	15,5	186,00	148,00
TES00530320	150	NO	tonda	40	16	∅ 1,6	3,2	15,5	186,00	148,00
TES00530321	150	SI	tonda	40	16	∅ 1,6	3,2	15,5	186,00	148,00
TES00530322	200	SI	piatta	50	20	1,3x1,8	3,6	15,5	252,00	201,00
TES00530323	300	SI	piatta	64	22	1,4x1,8	4	15,5	325,00	260,00
TES00530319P	150 x 3 pz	NO	piatta	40	16	1,3x1,8	3,2	15,5	529,00	423,00
TES00530320P	150 x 3 pz	NO	tonda	40	16	∅ 1,6	3,2	15,5	529,00	423,00

CALIBRI A CORSOIO UNIVERSALI A NONIO TESA

- guida perfetta del corsoio per uno scorrimento dolce e regolare
- riga e nonio cromati opachi per una buona leggibilità
- con vite di bloccaggio e asta di profondità piatta
- con rapporto di controllo e dichiarazione di conformità

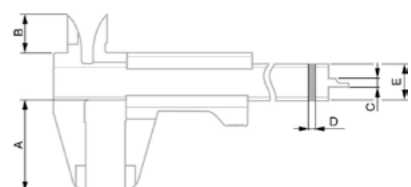

CODICE	corsa di misura (mm)	risoluzione (mm)	A (mm)	B (mm)	C (mm)	D (mm)	E (mm)	Listino €	PREZZO PROMO €
TES00510070	150	0,02	40	21	1,3 x 1,8	3	16	38,00	33,00
TES00510073	150	0,05	40	21	1,3 x 1,8	3	16	38,00	33,00

PROMO PRIMAVERA -30%

validità promo fino al 31 luglio 2024
e fino ad esaurimento scorte

02.66.100.206

sogimut.com

DA
€144,00



CONSEGNA ENTRO 24H



TESA
TECHNOLOGY



MICROMETRI DIGITALI PER ESTERNI MICROMASTER IP54

- costruzione robusta per garantire stabilità dei risultati nel tempo
- alto grado di protezione contro liquidi e polveri (IP54)
- comfort di lettura grazie all'ampio display LCD ad elevato contrasto (altezza cifre 7 mm)
- con rapporto di controllo e dichiarazione di conformità



MICROMETRI ANALOGICI PER ESTERNI ISOMASTER

- contatti in metallo duro \varnothing 6,5 mm e disposizione obliqua delle tacche millimetriche
- possibilità di disattivare la frizione invertendo il limitatore di coppia posto nel tamburo
- con rapporto di controllo e dichiarazione di conformità

CODICE	campo di misura (mm)	grado di protezione	Listino €	PREZZO PROMO €
TES06030020	0÷30 mm	IP54	388,00	322,00
TES06030021	25÷50 mm	IP54	481,00	399,00
TES06030022	50÷75 mm	IP54	537,00	445,00
TES06030023	75÷100 mm	IP54	599,00	497,00

CODICE	campo di misura (mm)	risoluzione (mm)	Listino €	PREZZO PROMO €
TES00110101	0÷25 mm	0,01	180,00	144,00
TES00110102	25÷50 mm	0,01	265,00	212,00
TES00110103	50÷75 mm	0,01	280,00	224,00
TES00110104	75÷100 mm	0,01	322,00	257,00

*R = rugosità in μ m

CODICE	risoluzione (μ m)	norme	errore max. ammesso (μ m)
TES06930013	0,001	ISO 3274, ISO 4287, ISO 12085	0,05 + (5% R)*

corsa di misura	campo di indicazione (μ m)	Listino €	PREZZO PROMO €
Z: \pm 200 μ m X: 16 mm	Ra= 0÷100 Rt= 0,05÷400	1.981,00	1.780,00



RUGOSIMETRO PORTATILE RUGOSURF 20

- compatto, robusto e semplice da usare
- 3 tasti sul lato superiore per configurare facilmente lo strumento
- trasferimento delle misure, creazione di database e di report con il software DATA-STUDIO (versione basic fornita gratuitamente)
- 13 parametri di rugosità, possibilità di inserire tolleranze per ogni parametro

MISURATORI VERTICALI 1D MANUALI TESA-HITE & TESA-HITE MAGNA

- misuratori verticali di facile impiego per misure 1D rapide ed affidabili
- misuratori universali destinati all'utilizzo sia in officina che in laboratorio
- robustezza, precisione e ripetibilità in tutte le condizioni ambientali
- sistema di misura: IP55, tastiera: IP65
- sistema di regolazione fine integrato
- sistema spostamento colonna su cuscinio d'aria per TESA-HITE/ non disponibile per TESA-HITE MAGNA
- con uscita dati TLC (TESA-Link Connector) / certificato di taratura SCS compreso



CODICE	descrizione	campo di misura (mm)	campo di app. (mm)	cuscinio d'aria	errore max. ammesso (μ m) [L in mm]	ripetibilita' (μ m)	Listino €	PREZZO PROMO €
TES00730082	TESA-HITE MAGNA 400	415	570	NO	\leq 8	su piani \leq 3; su archi \leq 5	3.232,00	3.040,00
TES00730083	TESA-HITE MAGNA 700	715	870	NO	\leq 8	su piani \leq 3; su archi \leq 5	3.834,00	3.600,00
TES00730084	TESA-HITE 400	415	570	SI	2,5 + 4L/1000	su piani \leq 2; su archi \leq 3	4.635,00	4.170,00
TES00730085	TESA-HITE 700	715	870	SI	2,5 + 4L/1000	su piani \leq 2; su archi \leq 3	5.381,00	5.050,00

DA
€57,00



CONSEGNA ENTRO 24H

BEST
SELLERS



TESA
TECHNOLOGY

COMPARATORE ANALOGICO STANDARD

CODICE	corsa di misura (mm)	quadrante \varnothing (mm)	scala circolare	risoluzione (mm)	Listino €	PREZZO PROMO €
TES01419048	10	58	0÷50÷100	0,01	72,00	57,00



- cassa metallica e quadrante girevole con indicatori di tolleranza regolabili
- con dispositivo antiurto e contatto a sfera \varnothing 3,175 mm montato
- numerosi modelli di contatti di misura disponibili come accessori opzionali
- con dichiarazione di conformità

COMPARATORI A LEVA TESATAST

CODICE	corsa di misura (mm)	quadrante \varnothing (mm)	scala circolare	risoluzione (mm)	Listino €	PREZZO PROMO €
TES01810005	0,8	28	0÷0,4÷0	0,01	153,00	122,00
TES01810006	0,8	38	0÷0,4÷0	0,01	163,00	130,00



- alta precisione, forza di misura molto bassa ed insensibilità ai campi magnetici
- struttura interamente metallica per una grande robustezza
- misure bidirezionali con inversione automatica
- movimento con dispositivo antiurto
- lettura senza errori grazie alla rotazione sempre identica della lancetta
- quadrante girevole con tasto di misura in metallo duro \varnothing 2 mm, orientabile su 240°
- con dichiarazione di conformità

RUBYTAST

CODICE	corsa di misura (mm)	quadrante \varnothing (mm)	scala circolare	risoluzione (mm)	Listino €	PREZZO PROMO €
TES01811000	0,8	28	0÷0,4÷0	0,01	170,00	144,00
TES01811001	0,2	38	0÷100÷0	0,002	201,00	161,00



- stesse caratteristiche costruttive dei TESATAST, ma dotati di una sfera in rubino resistente \varnothing 2 mm
- adatti all'utilizzo in officina
- cifre più grandi per una migliore leggibilità
- quadrante bianco puro per un maggior contrasto e lettura facilitata del segmento circolare
- con dichiarazione di conformità

INTERAPID 312

CODICE	corsa di misura (mm)	quadrante \varnothing (mm)	scala circolare	risoluzione (mm)	Listino €	PREZZO PROMO €
TES074111366	1,6	37,5	0÷40÷0	0,01	314,00	251,00
TES074111367	1,6	30	0÷40÷0	0,01	313,00	250,00
TES074111368	0,4	37,5	0÷10÷0	0,002	381,00	304,00
TES074111369	0,4	30	0÷10÷0	0,002	381,00	304,00



- alta precisione, forza di misura molto bassa e grande corsa di misura
- misure bidirezionali con inversione automatica
- lettura senza errori grazie alla rotazione sempre identica della lancetta ed al contagiri incluso
- quadrante girevole con tasto di misura orientabile su 210°, con posizione angolare di 12°
- con rapporto di controllo e dichiarazione di conformità

PROMO PRIMAVERA -30%

validità promo fino al 31 luglio 2024
e fino ad esaurimento scorte

02.66.100.206

sogimut.com

€89,00

SET SFERE CALIBRATE

Precisione e durezza

CARATTERISTICHE & VANTAGGI

- Alta qualità costruttiva
- Rettificate e lappate
- Precisione Grado 25
- Set fornito in contenitore di plastica
- Sfere sfuse fornibili su richiesta



HOLSON

CONSEGNA ENTRO 48H

CODICE	Descrizione	Campo (mm)	Listino €	PREZZO PROMO €
S-614-6526	Set sfere calibrate	2-25	115,00	89,00

SFERE CALIBRATE DISPONIBILI SINGOLARMENTE SU RICHIESTA

DA
€175,00

SET SPINE CALIBRATE

CARATTERISTICHE & VANTAGGI

- Alta qualità costruttiva
- Smusso sui due lati
- Precisione +/- 0,002 mm
- Passo 0,01 mm
- Set fino a 10 mm con impugnatura e forniti con contenitore in plastica
- Set da 10,01 a 20 mm senza impugnatura e forniti con cassetta in legno
- Set personalizzati fornibili su richiesta



CONSEGNA ENTRO 48H

CODICE	Campo (mm)	N. pezzi	Listino €	PREZZO PROMO €
S-SET1,01-2	1,01-2	100	226,00	175,00
S-SET2,01-3	2,01-3	100	226,00	175,00
S-SET3,01-4	3,01-4	100	228,00	175,00
S-SET4,01-5	4,01-5	100	228,00	175,00
S-SET5,01-6	5,01-6	100	231,00	177,00
S-SET6,01-7	6,01-7	100	252,00	190,00
S-SET7,01-8	7,01-8	100	252,00	190,00
S-SET8,01-9	8,01-9	100	254,00	195,00
S-SET9,01-10	9,01-10	100	254,00	195,00

CODICE	Campo (mm)	N. pezzi	Listino €	PREZZO PROMO €
S-SET10,01-11	10,01-11	100	262,00	200,00
S-SET11,01-12	11,01-12	100	262,00	200,00
S-SET12,01-13	12,01-13	100	286,00	220,00
S-SET13,01-14	13,01-14	100	315,00	240,00
S-SET14,01-15	14,01-15	100	338,00	260,00
S-SET15,01-16	15,01-16	100	338,00	260,00
S-SET16,01-17	16,01-17	100	346,00	265,00
S-SET17,01-18	17,01-18	100	409,00	320,00
S-SET18,01-19	18,01-19	100	409,00	320,00
S-SET19,01-20	19,01-20	100	458,00	350,00

SPINE CALIBRATE DISPONIBILI SINGOLARMENTE SU RICHIESTA

DA
€129,00

SET TAMPONI P/NP

Alta qualità

CARATTERISTICHE & VANTAGGI

- Alta qualità costruttiva
- Acciaio temprato
- Durezza 58 ± 2 HRC
- Tolleranza H7



HOLSON



TAMPONI DISPONIBILI SINGOLARMENTE SU RICHIESTA

Set tamponi lisci

CODICE	Descrizione	Campo (mm)	Listino €	PREZZO PROMO €
SETTL3-12H7	Set tamponi lisci 7pz	3-12	159,00	129,00
SETTL3-30H7	Set tamponi lisci 28pz	3-30	703,00	570,00
SETTL32-62H7	Set tamponi lisci 17pz	32-62	945,00	750,00

Set tamponi filettati passo metrico

CODICE	Descrizione	Campo (mm)	Listino €	PREZZO PROMO €
SETTFM3-M12	Set tamponi filettati 7pz	M3-M12	159,00	129,00
SETTFM3-M14	Set tamponi filettati 13pz	M3-M14	267,00	210,00
SETTFM2-M30	Set tamponi filettati 22pz	M2-M30	593,00	480,00

PROMO PRIMAVERA -30%

validità promo fino al 31 luglio 2024 e fino ad esaurimento scorte

02.66.100.206

sogimut.com

ART. 340/S TORRETTA PORTAUTENSILI STATICHE A CAMBIO RAPIDO

KIT COMPRESO DI:

- Chiavi di servizio e viti di regolazione
- N.1 portautensile prismatico
- N.4 portautensili piani

DA
€460,00

HOLSON

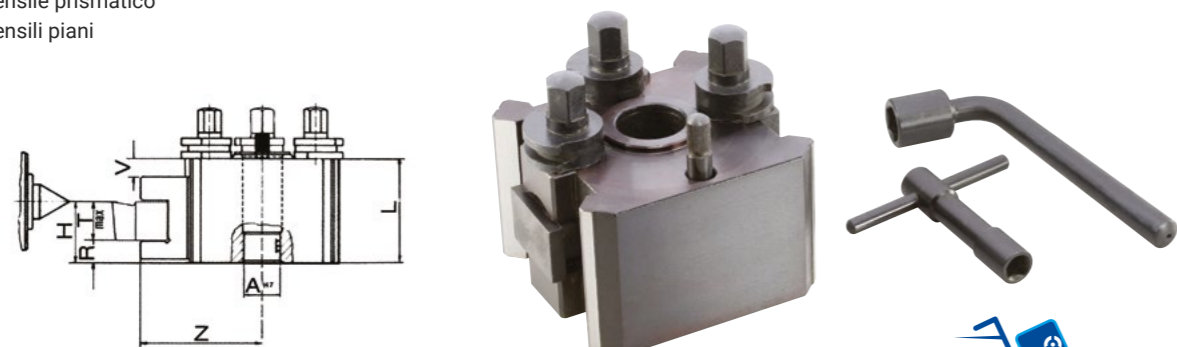

CONSEGNA ENTRO 24H

VERSIONE 5 PEZZI										
CODICE	Tipo	Altezza punte	H	T max.	R	Z	L	A	Listino €	PREZZO PROMO €
HOL340S000M	M	120	24-34	16	8	61	45	18	577,00	460,00
HOL340S00AM	AM	140	25-41	16	9	63	56	18	588,00	470,00
HOL340S000A	A	170	32-42	20	12	80,9	60	24	630,00	500,00
HOL340S00BA	BA	200	38-53	25	13	90,6	75,5	28	735,00	590,00
HOL340S000B	B	230	47-65	32	15	103	85	30	787,00	630,00
HOL340S000C	C	280	51-72	32	19	110	94	38	997,00	800,00
HOL340S000D	D	350	61-95	40	21	139	120	42	1.995,00	1.600,00
HOL340S000E	E	450	75-111	50	25	162	142	52	a rich.	a rich.

ART. 331/S CONTROPUNTA GIREVOLE STANDARD CARATTERISTICHE & VANTAGGI

- Contropunta girevole standard interamente rettificata e con ottima finitura; composta da una cuspidi (60 hrc) in lega d'acciaio, assemblato con cuscinetto a rulli.
- Concentricità 0,10

DA
€55,00

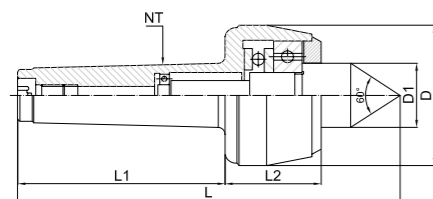

CONSEGNA ENTRO 24H

CODICE	CM	L	L1	L2	D	D1	RPM	PORTATA MASSIMA	Listino €	PREZZO PROMO €
HOL331S0001	CM 1	120	57	38	38	16	2000	45 kg	63,00	55,00
HOL331S0002	CM 2	155	67	44	46	24	2000	75 kg	68,00	59,00
HOL331S0003	CM 3	169	86	36	53	27	1800	90 kg	84,00	70,00
HOL331S0004	CM 4	207	109	42	63	27	1500	120 kg	105,00	90,00
HOL331S0005	CM 5	255	136	53	79	38	1200	200 kg	178,00	150,00

ART. 301 MANDRINI AUTOCENTRANTI GUIDA SEMPLICE 3+3 GRIFFE CARATTERISTICHE & VANTAGGI

DA
€260,00

WASSER

- Corpo in ghisa
- Comando manuale
- Attacco a flangia DIN 6350

ACCESSORI STANDARD:

- 1 serie griffe diritte
- 1 serie griffe rovesce
- 1 chiave
- 1 serie viti di fissaggio

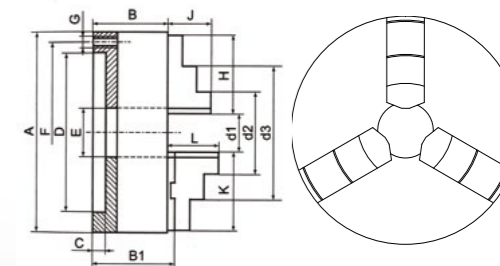

CONSEGNA ENTRO 24H

ART. 301 • VERSIONE 3+3															
CODICE	A MM	B	B1	C	D-H7	E	F	G	H	J	K	L	PESO KG	Listino €	PREZZO PROMO €
HOL30100080	80	44	-	3	56	16	67	3xM6	32	13	-	-	1,6	315,00	260,00
HOL30100100	100	50	-	3	70	20	83	3xM8	42	17	-	-	2,8	336,00	280,00
HOL30100125	125	56	60,8	4	95	32	108	3xM8	51	20	56	40	4,8	357,00	290,00
HOL30100160	160	64,5	69,3	4	125	42	140	6xM10	70	32	67	43	8,5	388,00	320,00
HOL30100200	200	75	79,8	4	160	55	176	6xM10	85	29	80	45	16	493,00	400,00
HOL30100250	250	85	88,8	5	200	76	224	6xM12	105	34	95	53	26	682,00	560,00
HOL30100315	315	94	99,1	5	260	103	286	6xM16	125	43	110	57	43	997,00	820,00
HOL30100400	400	105	113,8	5	330	136	362	6xM16	145	55	127	67	80	1.785,00	1.400,00
HOL30100500	500	120	130,8	5	420	190	458	6xM16	180	60	131	79	125	4.725,00	3.900,00
HOL30100630	630	135	146,3	7	545	252	586	6xM16	225	70	150	87	220	8.295,00	6.900,00

ART. 301B MANDRINI AUTOCENTRANTI GUIDA SEMPLICE 3+3+3 GRIFFE CARATTERISTICHE & VANTAGGI

DA
€520,00

- Corpo in ghisa
- Comando manuale
- Attacco a flangia DIN 6350

ACCESSORI STANDARD:

- 1 serie griffe diritte
- 1 serie griffe rovesce
- 1 serie di griffe base
- 1 serie di blocchetti dolci
- 1 chiave
- 1 serie viti di fissaggio

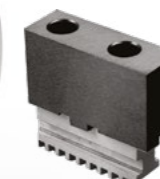

CONSEGNA ENTRO 24H

ART. 301B • VERSIONE 3+3+3			
CODICE	MM	Listino €	PREZZO PROMO €
HOL301B0125	125	630,00	520,00
HOL301B0160	160	682,00	560,00
HOL301B0200	200	808,00	680,00
HOL301B0250	250	1.050,00	850,00
HOL301B0315	315	1.575,00	1.300,00
HOL301B0400	400	2.625,00	2.200,00
HOL301B0500	500	6.615,00	5.500,00
HOL301B0630	630	10.185,00	8.500,00

PROMO PRIMAVERA -30%

validità promo fino al 31 luglio 2024
e fino ad esaurimento scorte

02.66.100.206

sogimut.com

ART. 380

MANDRINO AUTOSERRANTE DI PRECISIONE

CARATTERISTICHE & VANTAGGI

IMPIEGHI

Per trapani a colonna ed elettroutensili.

SERRAGGIO STABILE

RUN OUT max 0,08 mm

FORZA DI SERRAGGIO

Forza di serraggio sicura anche in condizioni severe.

SUPER MANEGGEVOLE

Caratteristiche peculiari sono nella maggiore maneggevolezza, minore lunghezza e minor peso.

CERTIFICATO

Ogni autoserrante è accompagnato dal certificato di collaudo.

**DA
€58,00**

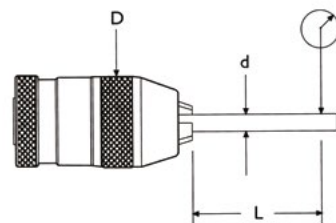
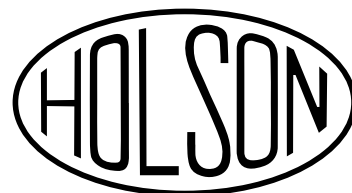

CONSEGNA ENTRO 24H

CODICE	Misura	Att con/fil	Serr. Kcf. cm	Peso gr	D	d (mm)	L (mm)	Tolleranza max (mm)	Torque knf-cm	Listino €	PREZZO PROMO €
HOL38010B12	0,5-10	B12	90	320	43	3	35	0,08	90	73,00	58,00
HOL38010I220	0,5-10	1/2X20	90	320	43	6	35	0,08	90	73,00	58,00
HOL380103824	0,5-10	3/8X24	90	320	43	10	58	0,08	90	73,00	58,00
HOL38013B16	1-13	B16	160	700	50	10	55	0,08	160	84,00	65,00
HOL38013I220	1-13	1/2X20	160	700	50	13	75	0,08	160	84,00	65,00
HOL380133824	1-13	3/8X24	160	700	50	13	75	0,08	160	84,00	65,00
HOL38016B16	3-16	B16	250	1040	58	10	55	0,08	250	94,00	75,00
HOL38016B18	3-16	B18	250	1040	58	16	80	0,08	250	94,00	75,00
HOL38016I220	3-16	1/2X20	250	1040	58	16	80	0,08	250	94,00	75,00

ART. 100

MANDRINI AUTOSERRANTI PER PUNTE SUPER PRECISIONE

CARATTERISTICHE & VANTAGGI

PRECISI

Extra precisi, RUN OUT max 0,03-0,05 mm

IMPIEGHI

L'impiego semplice e rapido senza chiave facilita il serraggio ed il disserraggio degli utensili.

GRIFFE

Doppia rettifica sulle griffe per esaltare la precisione e minimizzare gli errori di RUN OUT.

RPM

I mandrini consentono una velocità di rotazione di 3000 RPM.

**TOP
QUALITY**

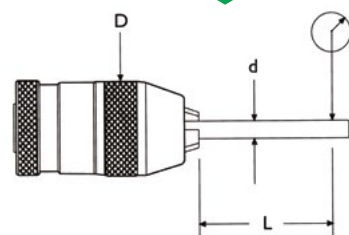

CONSEGNA ENTRO 24H

CODICE	Misura	Apertura (mm)	Attacco Conico	D	D (mm)	L (mm)	Tolleranza MAX (mm)	Torque KNF-CM	Peso GR	Listino €	PREZZO PROMO €
FIA10006B10	MM 6	0,5-6,5	B10	34	3	35	0,03	80	320	103,00	80,00
FIA10006B12	MM 6	0,5-6,5	B12	34	6	35	0,03	80	320	103,00	80,00
FIA10008B10	MM 8	0,5-8	B10	34	8	50	0,03	80	340	103,00	80,00
FIA10008B12	MM 8	0,5-8	B12	34	3	35	0,03	80	340	103,00	80,00
FIA10010B12	MM 10	0,5-10	B12	43	6	35	0,03	130	700	103,00	80,00
FIA10010B16	MM 10	0,5-10	B16	43	10	58	0,03	130	700	103,00	80,00
FIA10013B16	MM 13	1-13	B16	50	10	55	0,05	200	1030	131,00	100,00
FIA10016B16	MM 16	3-16	B16	58	10	55	0,05	300	1370	141,00	110,00
FIA10016B18	MM 16	3-16	B18	58	16	80	0,05	300	1370	141,00	110,00



PROMO PRIMAVERA -30%

validità promo fino al 31 luglio 2024 e fino ad esaurimento scorte